

NL - België	Gebruiksaanwijzing en installatievoorschriften	p. 3
FR - Belgique France	Mode d'emploi et d'installation	p. 7
DE - Belgien Deutschland Österreich Schweiz	Montage- und Bedienungsanleitung	p. 11
EN	Operating and installation Instructions	p. 15
NL - Nederland	Gebruiksaanwijzing en installatievoorschriften	p. 19

7901

NOVY®

ALGEMENE INFORMATIE

- Lees aandachtig deze gebruiksaanwijzing vóór de installatie en ingebruikname van dit toestel.
- Dit toestel is enkel geschikt voor huishoudelijk gebruik.
- Het is aanbevolen om de installatie te laten uitvoeren door een bevoegd persoon. Voor schade die door niet voorschriftmatige of door verkeerde installatie veroorzaakt wordt, wijst de fabrikant elke vorm van aansprakelijkheid af.
- Controleer de staat van het toestel en het montagemateriaal zodra u ze uit de verpakking haalt. Neem het toestel met zorg uit de verpakking. Gebruik geen scherpe messen om de verpakking te openen. Installeer het toestel niet indien het beschadigd is en richt u in dat geval tot NOVY.
- Bewaar deze handleiding zorgvuldig en geef ze door aan de persoon die het toestel eventueel na u gebruikt.
- Recyclage van de transportverpakking en het oude toestel
Dit toestel is beschermd door verpakking. De gebruikte materialen zijn niet schadelijk voor het milieu en geschikt voor recyclage. Opteer voor een milieuvriendelijke afvoer van de verpakking.

Uw apparaat bevat tevens vele recycleerbare materialen. Daarom dienen gebruikte apparaten van ander afval te worden gescheiden. De recyclage van de apparaten die door uw fabrikant wordt georganiseerd wordt op deze manier onder de beste omstandigheden uitgevoerd, overeenkomstig de Europese richtlijn 2002/96/CE betreffende elektrisch en elektronisch afval. Informatie meer bij uw gemeente of bij uw verkoper naar de dichtstbijzijnde inzamelplaats voor uw oude apparaten.

- Storing
In geval van storing, aarzel niet om onze Hersteldienst te contacteren:
Voor België: Tel.: 056/36.51.02
Voor Frankrijk: Tel.: 03.20.94.06.62
Voor Duitsland: Tel.: 0511.54.20.771
Voor alle andere landen: uw lokale installateur of Novy in België: +32 (0)56/36.51.02
Voor een goede en vlotte afhandeling is het noodzakelijk dat de Hersteldienst weet welk type apparaat u heeft. Deze gegevens vindt u op het typeplaatje aan de binnenkant van de aanzuigunit en kunt u het best hier noteren:
Typenummer:.....
- Voor alle andere opmerkingen of vragen waar deze gebruiksaanwijzing geen antwoord op biedt, contacteer onze Customer Service:
Voor België: Tel.: 056/36.51.01
Voor Frankrijk: Tel.: 03.20.94.06.62
Voor Duitsland: Tel.: 0511.54.20.771
Voor alle andere landen: uw lokale installateur of Novy in België: +32 (0)56/36.51.02

Gebruik

OPMERKING: deze gebruiksaanwijzing geldt voor verschillende uitvoeringen van het toestel. Het is mogelijk dat er kenmerken worden beschreven die niet van toepassing zijn op uw toestel

Dit geldt niet in geval er een 'recirculatiebox' wordt gebruikt. Bij gebruik van de dampkap dient er in de ruimte altijd een luchttoevoer aanwezig te zijn, waardoor verse lucht kan toestromen. Het aanvoeren van verse lucht kan geschieden door een raam te kantelen, een deur te openen of door een toevoerrooster aan te brengen.

Hoe groot de keuken of de ruimte met open keuken ook is, er kan slechts zoveel lucht uit de ruimte worden afgezogen als er wordt aangevoerd. Te weinig luchttoevoer kan een rendementsverlies van 50% en meer veroorzaken.

Door te weinig luchttoevoer kan terugslag ontstaan in andere aanwezige afvoerkanalen, zoals bijvoorbeeld het rookafvoerkanaal van de open haard of andere verbrandingstoestellen. Dit veroorzaakt een vergiftigingsgevaar door teruggezogen gassen en verbrandingsgassen. Bij gelijktijdig gebruik van de dampkap en toestellen gevoed met energie, anders dan elektrisch, mag de onderdruk in de ruimte niet groter zijn dan 4 Pa (=0,04 mBar).

Veiligheid

- Alleen onder voortdurend toezicht mag naast de dampkap gefrituurd worden.
- Flambersen naast de dampkap is in geen geval toegestaan.
- In geval van brand schakel altijd uw dampkap uit.
- Blus brandende vetten nooit met water, maar dek de pan af met een passend deksel of een blusdeken.
- **Niet gebruiken naast een gaskookplaat!**

Tips

De keukendampen worden het meest doeltreffend verwijderd door:

- Inschakelen van de dampkap enkele minuten voor de aanvang van het koken.
- Uitschakelen van de dampkap ongeveer 10 minuten na het beëindigen van het koken (Uitschakelen met naloopstand, indien beschikbaar).
- Vermijd elke tocht boven het kookvlak.
- Koken met inductie: de intensiteit van dampkap en kookplaat zo laag mogelijk instellen om overproductie van dampen te beperken.

Bediening

Teppan Yaki en lage pannen

Bij het koken in lage pannen, in een wok of op een teppan yaki kan UP_SIDE in de basispositie worden gebruikt.

UP_SIDE treedt in werking zodra de kantelklep wordt gedraaid. Om UP_SIDE uit te schakelen volstaat het om de klep terug te sluiten.

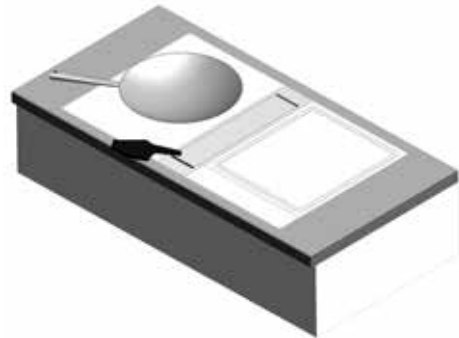

1. Draai de kantelklep in de gewenste richting.
2. Indien de kantelklep niet in de verticale positie staat zal de zuigkracht aan beide zijden verschillend zijn.

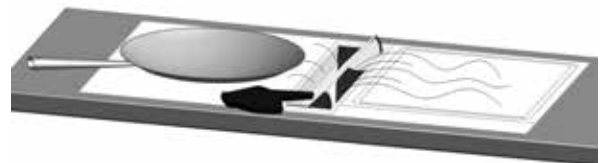

3. In de verticale positie zal de zuigkracht aan beide zijden van de aanzuigmond nagenoeg gelijk zijn.

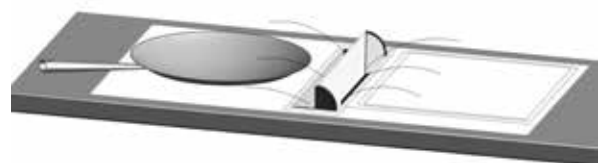

Hoge potten

Wenst u de dampen van een hogere kookpot weg te zuigen dan is het aangewezen om de aanzuigmond in de hoogste positie te verplaatsen.

Aanzuigmond

Zodra de aanzuigmond de bovenste positie heeft bereikt begint UP_SIDE dampen weg te zuigen, ongeacht de stand van de kantelklep.

1. Druk tegelijkertijd de voor- en achterzijde van de kantelklep stevig naar beneden tot u een "click" waarneemt, laat daarna de gehele aanzuigmond uit eigen kracht opwaarts bewegen.

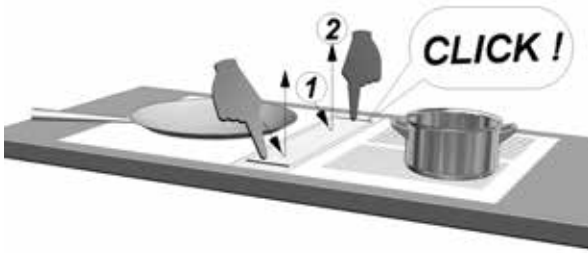

2. Draai de kantelklep in de gewenste positie in functie van de hoeveelheid en de richting van de weg te zuigen kookdampen.

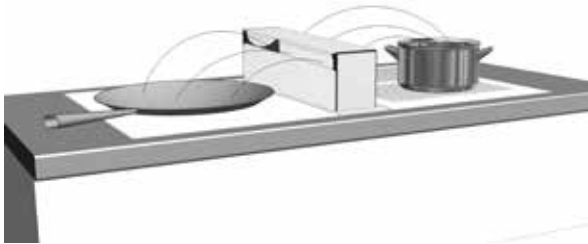

Om UP_SIDE terug uit te schakelen draait u de kantelklep terug in horizontale positie en drukt u de aanzuigmond terug naar beneden tot u een click waarneemt. De motor van UP_SIDE wordt uitgeschakeld.

Onderhoud

Onderhoud van de vetfilter

In UP_SIDE bevindt zich één metalen vetfilter die naargelang het gebruik minstens 2 keer per maand dient gereinigd te worden.

Toegang tot de vetfilter

Om de vetfilter uit UP_SIDE te verwijderen moet de volledige aanzuigmond uit het toestel worden genomen.

1. Breng de aanzuigmond in de bovenste positie. Neem de kantelklep met beide handen vast en til de volledige aanzuigmond uit UP_SIDE. De motor van UP_SIDE wordt uitgeschakeld zodra de aanzuigmond volledig uit de dampkap wordt verwijderd.
2. Verwijder de kantelklep uit de aanzuigmond door deze 180° te draaien tot ze volledig los is.

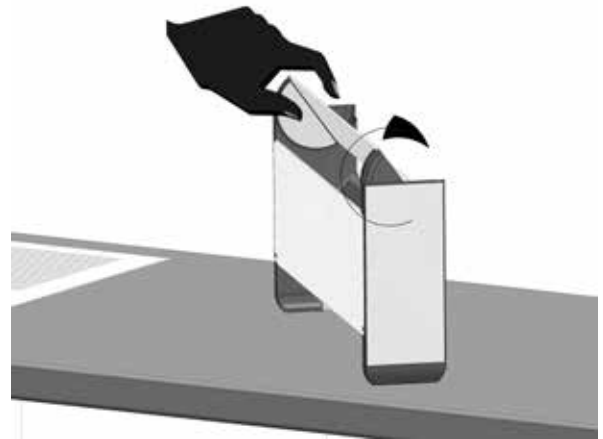

3. De vetfilter is nu bereikbaar en kan uit de aanzuigmond worden genomen. Plaats de aanzuigmond NIET op een warme ondergrond!

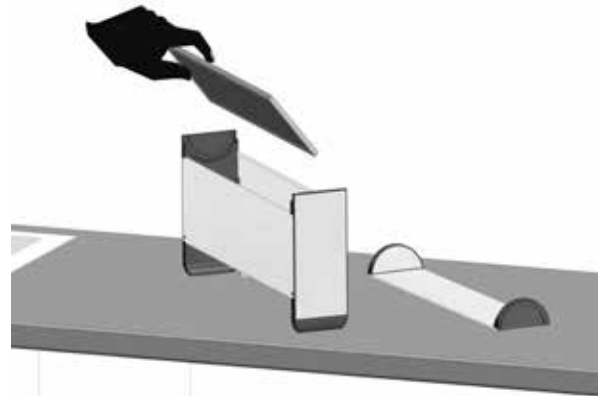

De filter kan als het volgt worden gereinigd

- a) In de vaatwasmachine
- b) Handmatig: dompel de filter in een oplossing van kokend water waaraan een ontvettend afwasmiddel is toegevoegd. Spoel vervolgens de filter uit onder de kraan met warm water en laat deze daarna drogen.

De binnenzijde van de aanzuigmond reinigt u best met warm water waaraan een ontvettend wasmiddel is toegevoegd.

Belangrijk! Indien bovenvermelde onderhoudsinstructies niet worden nageleefd ontstaat er, door een sterke vervuiling, kans op brandgevaar.

Terugplaatsen van de vetfilter

1. Plaats de vetfilter na reiniging terug in de aanzuigmond

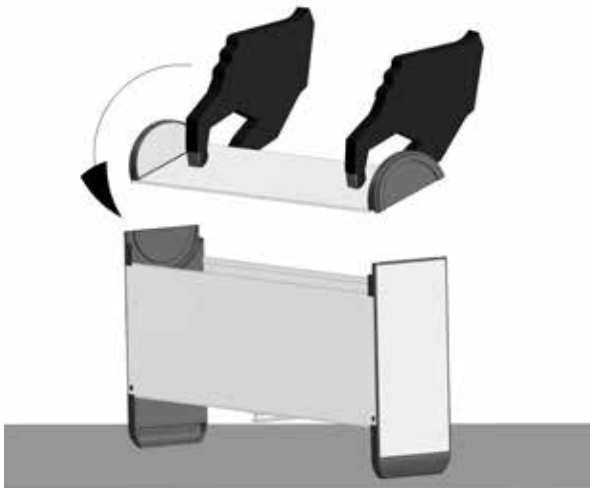

2. Draai de kantelklep terug in de aanzuigmond

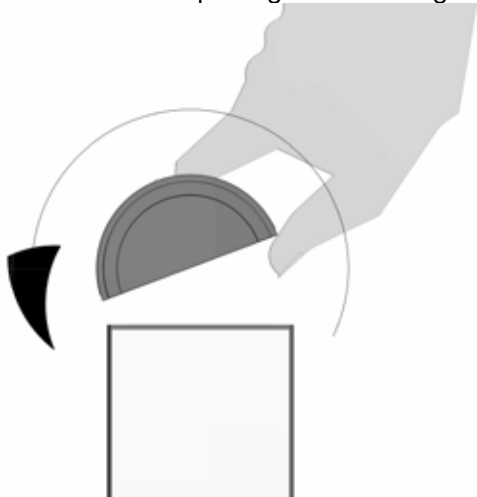

3. Plaats de gehele aanzuigmond terug in de dampkap en plaats deze terug in de basispositie.

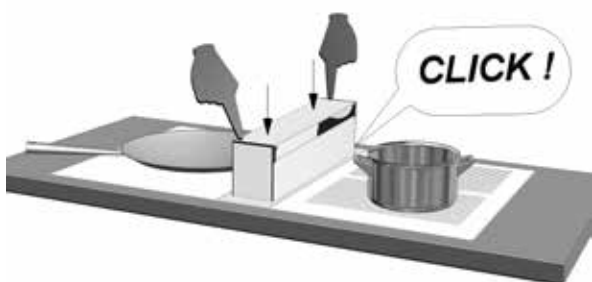

Onderhoud van de dampkap

UP_SIDE kan gereinigd worden met een vochtige doek, let erop dat er geen vloeistoffen worden gegoten in UP_SIDE. Het opvangreservoir binnen in de dampkap heeft slechts een beperkte inhoud en is enkel bedoeld om condens of overkookvocht op te vangen. Gebruik nooit agressieve, krassende of chloorhoudende producten. Bleekwater (Eau de Javel) is schadelijk voor roestvrij staal. Onderhoud van de inox oppervlaktes gebeurt best met Novy Inoxcleaner (906.060).

In geval dat de aanzuigunit niet vastgeklikt blijft in de aanzuigopening, kan dit makkelijk verholpen worden door het kliksysteem bij te regelen. Hetzelfde geldt, wanneer de aanzuigunit niet volledig kan worden ingedrukt.

Afstellen van het kliksysteem (enkel in volgende gevallen)

- Aanzuigunit blijft niet vastgeklikt: afstand tussen het kliksysteem en de haakjes is te groot.
- Aanzuigunit kan niet volledig tot beneden worden geklikt: de afstand tussen het kliksysteem en de haakjes is te klein.

Volg deze stappen:

1. Haal de aanzuigunit (C) uit de dampkap en verwijder de klep (D) en de vetfilter.
2. Schroef de 4 hoedmoertjes licht los zodat je het volledige kliksysteem (E) kan verschuiven in de lengterichting.
3. Klik het veertje (A) op het kliksysteem toe
4. Plaats de aanzuigunit (C) terug en druk deze volledig naar beneden. Hou deze ingedrukt terwijl u het kliksysteem (E) volledig tegen de haakjes (B) schuift.
5. Schroef de hoedmoertjes terug aan (met de hand).
6. Plaats de vetfilter en de klep terug.

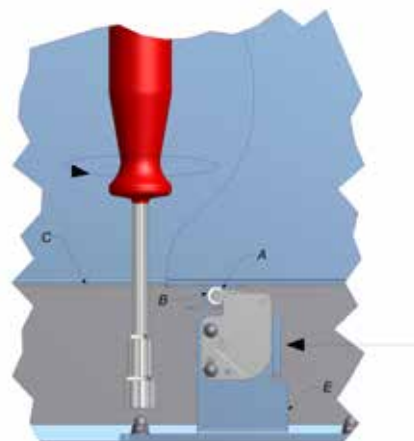
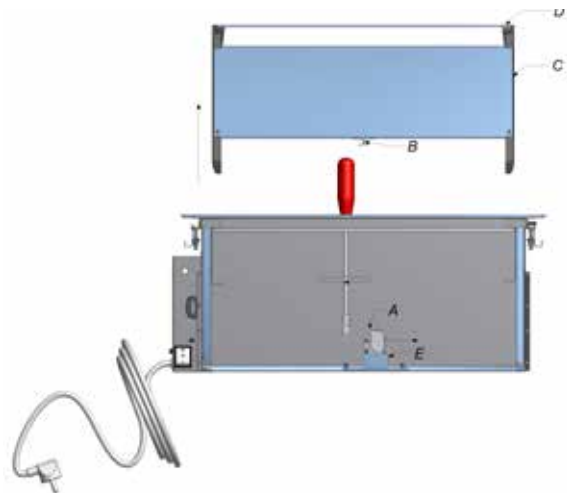

INFORMATIONS GENERALES

- Veuillez lire les instructions attentivement avant de procéder au montage de l'appareil.
- La mise en place de cet appareil doit être réalisée par un installateur qualifié. Le non-respect de cette condition entraîne la suppression de la garantie constructeur et tout recours en cas d'accident.
- Contrôlez l'état de l'appareil et les pièces de montage au déballage. Déballez l'appareil avec soin. Evitez d'utiliser des couteaux ou objets tranchants pour ouvrir l'emballage. Si l'appareil est endommagé, stoppez l'installation et contactez NOVY.
- Conservez soigneusement ce mode d'emploi. Transmettez-le au propriétaire suivant.
- Mise au rebut de l'emballage de transport et de l'ancien appareil.
Pour son transport, votre nouvel appareil a été protégé par un emballage dont tous les composants sont compatibles avec l'environnement et recyclables. Aidez-nous à éliminer l'emballage dans le respect de l'environnement.

Les appareils usagés ne sont pas des déchets dénués de valeur. Un retraitement adapté à l'environnement peut permettre d'en tirer des matières premières de valeur.

Cet appareil est labélisé conformément à la directive européenne 2002/96/CE sur les appareils électriques et électroniques usagés. Pour connaître les circuits actuels d'élimination, adressez-vous s.v.p. à votre revendeur ou à l'administration de votre commune.

- En cas de problèmes techniques, n'hésitez pas à contacter notre Service de réparation:
Pour la Belgique: Tel.: 056/36.51.02
Pour la France: Tel.: 03.20.94.06.62
Pour l'Allemagne: Tel.: 0511.54.20.771
Pour les autres Pays: votre installateur local ou Novy en Belgique: +32 (0)56/36.51.02
Pour une intervention rapide il est nécessaire de communiquer le numéro de type de l'appareil figurant sur la plaque de contrôle située derrière le filtre à graisse. Notez le numéro de type ici:
Numéro de type:.....
- Pour toute autre remarque ou question auxquelles ce mode d'emploi ne répond pas, veuillez contacter notre Customer Service:
Pour la Belgique: Tel.: 056/36.51.01
Pour la France: Tel.: 03.20.94.06.62
Pour l'Allemagne: Tel.: 0511.54.20.771
Pour les autres Pays: votre installateur local ou Novy en Belgique: +32 (0)56/36.51.02

Fonctionnement

REMARQUE: Cette notice de montage est valable pour plusieurs modèles. Certains équipements, qui ne s'appliquent pas à votre appareil, peuvent y être décrits.

Quelles que soient les dimensions de votre cuisine, votre hotte ne peut évacuer que l'équivalent de l'air de remplacement que vous laissez entrer dans la pièce. C'est pourquoi, lors de l'utilisation de la hotte, il est important que de l'air frais puisse entrer dans la cuisine par une grille d'aération ou par une porte ou une fenêtre entrouverte. Le rendement de la hotte peut être diminué jusqu'à 50% et plus à cause d'un manque d'aération.

En cas d'entrée d'air insuffisante, une dépression peut apparaître dans le conduit de chauffage, par exemple feu ouvert, chaudière. Lors de l'emploi simultané de la hotte et d'appareils utilisant une énergie autre que l'électricité (par exemple feu ouvert, chaudière.) la dépression dans la cuisine ne peut pas dépasser 4 Pa (= 0,04 mBar).

Sécurité

- Ne jamais laisser votre friteuse sans surveillance.
- Il est strictement interdit de flamber sous la hotte.
- En cas de feu éteindre la hotte.
- Ne jamais éteindre des graisses ou huiles brûlantes avec de l'eau. Couvrez la casserole avec un couvercle ou une couverture (humide).
- **Installation interdite à côté d'une table de cuisson à gaz!**

Conseils

Pour une bonne efficacité, il est conseillé:

- De mettre la hotte en marche quelques minutes avant le début de la cuisson.
- De l'arrêter 10 minutes après la fin de la cuisson (Arrêt différé, si disponible).
- D'éviter des courants d'air au-dessus du plan de cuisson.
- Cuisson sur induction: utilisez la taque et la hotte sur les niveaux les plus bas possible pour éviter la formation excessive de condensation.

Commande

Teppan Yaki et casseroles basses et poêles.

Pour la cuisson dans une casserole basse, dans un wok ou sur un teppan yaki, UP_SIDE est utilisée en position basse (à fleur de plan de travail). UP_SIDE fonctionne dès que le déflecteur est tourné. Il suffit de refermer le déflecteur pour arrêter son fonctionnement.

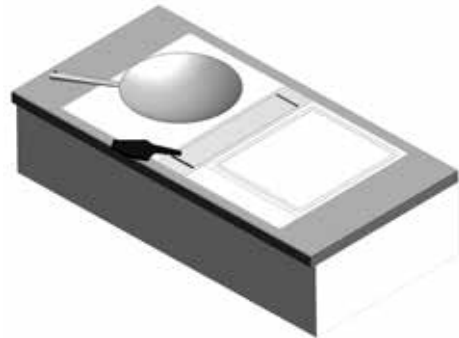

1. Orientez le déflecteur dans la direction souhaitée.
2. L'aspiration n'est pas équilibrée quand le déflecteur n'est pas en position horizontale.

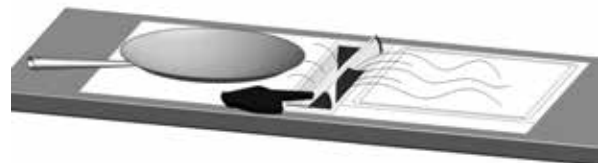

3. En position verticale, l'aspiration sera pratiquement identique des deux côtés.

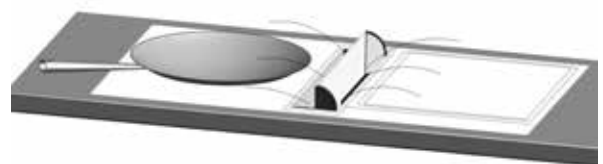

Casseroles hautes

Si vous souhaitez aspirer les vapeurs d'une casserole haute, vous devez placer la hotte dans la position la plus élevée.

Dès qu'elle a atteint la position la plus élevée, UP_SIDE commence à aspirer les vapeurs, indépendamment de l'orientation du déflecteur.

1. Abaissez simultanément les côtés avant et arrière du déflecteur en poussant fermement, puis laissez le bac amovible remonter automatiquement jusqu'à entendre un clic.

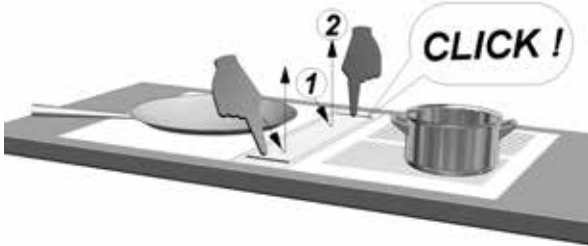

2. Orientez le déflecteur dans la position souhaitée en fonction de la quantité et de la direction des vapeurs à aspirer.

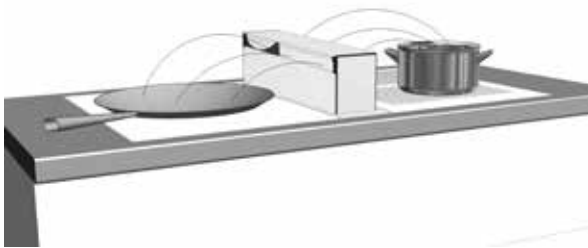

Pour stopper l'aspiration, remettez le déflecteur en position horizontale et enfoncez le bac amovible jusqu'à ce que vous entendiez un clic. Le moteur s'arrête progressivement.

Entretien

Entretien du filtre à graisse

UP_SIDE est équipée d'un filtre à graisse en métal à nettoyer au moins 2 fois par mois, selon l'intensité d'utilisation.

Accès au filtre à graisse

La partie amovible doit être enlevée en totalité de l'appareil pour que vous puissiez sortir le filtre à graisse.

1. Positionnez le bac amovible dans la position supérieure. Saisissez le déflecteur des deux mains et sortez le bac amovible en entier. Le moteur est désactivé dès que le bac amovible est entièrement sorti de la hotte.
2. Pour ôter le déflecteur, faites-le pivoter de 180° et déboitez-le de son support.

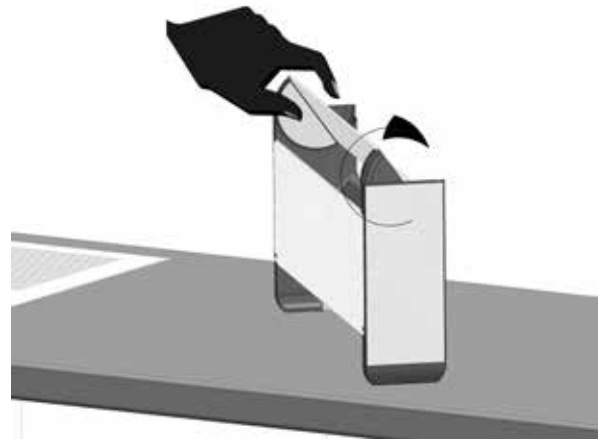

3. Le filtre à graisse est maintenant accessible et vous pouvez le sortir. Ne posez jamais le bac amovible sur une surface chaude.

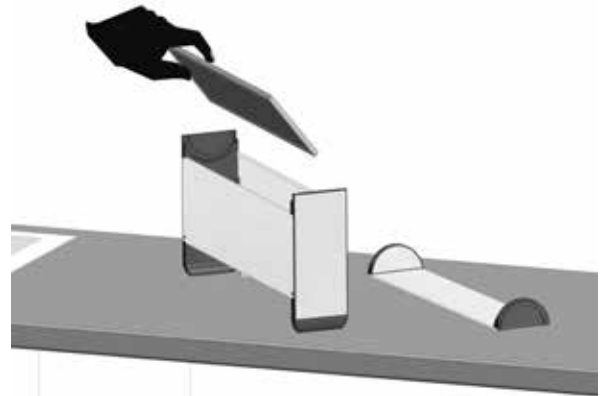

Nettoyez le filtre comme suit :

- a) Dans le lave-vaisselle
- b) Manuellement : Immergez le filtre dans une solution d'eau bouillante mélangée à un détergent dégraissant. Rincez le filtre sous le robinet à eau chaude et laissez-le sécher.

Nettoyez l'intérieur du bac amovible avec de l'eau chaude mélangée avec un détergent dégraissant.

Important! Un filtre trop chargé peut présenter un risque d'incendie. Respectez les consignes d'entretien.

Remettre le filtre à graisse

1. Insérez le filtre à graisse dans le bac amovible après le nettoyage.

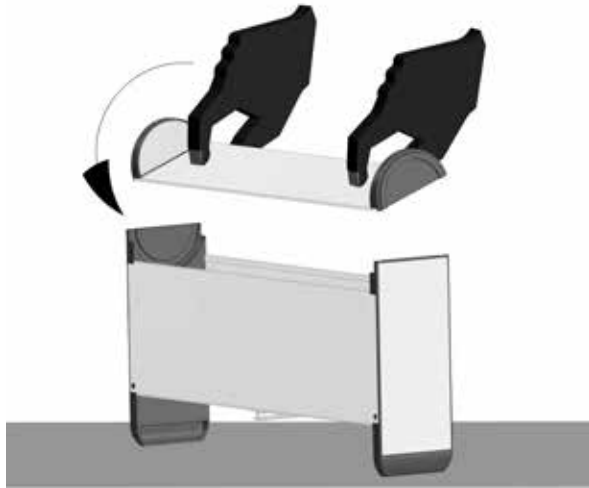

2. Emboitez le déflecteur dans le bac amovible.

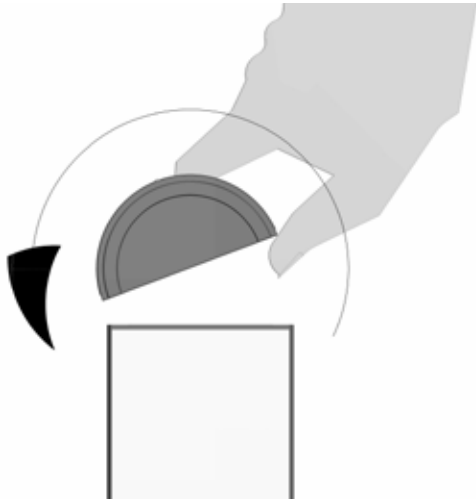

3. Remettez le bac amovible dans la hotte et remettez le en position basse.

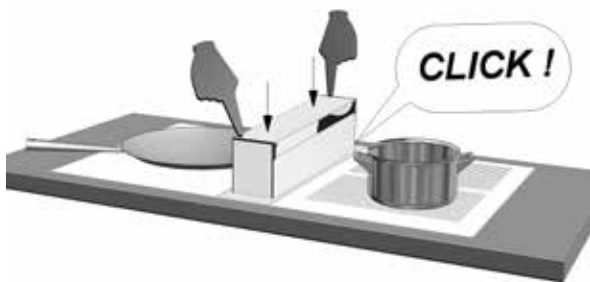

Entretien de la hotte

Vous pouvez nettoyer UP_SIDE à l'aide d'un chiffon humide imbibé d'un détergent non agressif. N'utilisez jamais de produits agressifs, abrasifs ou chlorés. L'eau de Javel est nocive pour l'acier inox.

Le produit Novy Inoxcleaner (906.060) est particulièrement conseillé pour l'entretien des surfaces en inox.

ALLGEMEINE INFORMATIONEN

- Lesen Sie diese Anleitung vor der Inbetriebnahme und Installation der Dunstabzugshaube aufmerksam durch.
- Dieses Gerät ist ausschließlich für den Haushaltsgebrauch bestimmt.
- Lassen Sie die Montage von geschultem Personal durchführen. Für Schäden, die durch nicht vorschriftsgemäße oder unsachgemäße Anbringung verursacht werden, lehnt Novy jegliche Haftung ab.
- Kontrollieren Sie den optischen und technischen Zustand des Geräts und des Montagematerials. Nehmen Sie die Haube vorsichtig aus der Verpackung. Benutzen Sie dazu bitte kein Messer oder andere scharfe Gegenstände. Prüfen Sie bitte unbedingt Funktion und Oberfläche vor dem Einbau! Installieren Sie das Gerät nicht im Falle einer etwaigen Beschädigung und wenden Sie sich an NOVY.
- Heben Sie diese Anleitung sorgfältig auf und übergeben Sie sie der Person, die das Gerät eventuell nach Ihnen verwendet.
- Entsorgung der Transportverpackung und des Altgerätes
Ihr neues Gerät wurde auf dem Weg zu Ihnen durch die Verpackung geschützt. Alle eingesetzten Materialien sind umweltverträglich und wieder verwertbar. Bitte helfen Sie mit und entsorgen Sie die Verpackung umweltgerecht. Altgeräte sind kein wertloser Abfall. Durch umweltgerechte Entsorgung können wertvolle Rohstoffe wiedergewonnen werden. Dieses Gerät ist entsprechend der europäischen Richtlinie 2002/96/EG über Elektro- und Elektronik-Altgeräte gekennzeichnet. Über aktuelle Entsorgungswege informieren Sie sich bitte bei Ihrem Fachhändler oder bei Ihrer Gemeindeverwaltung.
- Kundendienst
Bei technischen Mängeln können Sie den Kundendienst des für Sie zuständigen Landes kontaktieren:
Für Belgien: Tel.: 056/36.51.02
Für Frankreich: Tel.: 03.20.94.06.62
Für Deutschland und Österreich: Tel.: +49 511.54.20.771
Für andere Länder: Ihren Händler oder Novy Belgien: +32 (0)56/36.51.02
Für eine schnelle Abwicklung muss der Reparaturdienst wissen, welchen Gerätetyp Sie haben. Diese Angabe finden Sie auf dem Typenschild hinter dem Fettfilter. Bitte notieren Sie den Code hier:
Typennummer:.....
- Für alle anderen Bemerkungen oder Fragen, auf die diese Gebrauchsanleitung keine Antwort bietet, kontaktieren Sie unseren Customer Service:
Für Belgien: Tel.: 056/36.51.01
Für Frankreich: Tel.: 03.20.94.06.62
Für Deutschland und Österreich: Tel.: +49 511.54.20.771
Für andere Länder: Ihren Händler oder Novy Belgien: +32 (0)56/36.51.02

Wirkung

HINWEIS: Diese Gebrauchsanleitung gilt für mehrere Geräteausführungen. Es ist möglich, dass einzelne Ausstattungsmerkmale beschrieben sind, die nicht auf Ihr Gerät zutreffen.

Bei Abluft: Wie groß Ihre Küche oder der offene Raum auch ist, man kann nur die Menge Luft absaugen die nachströmt.

Beim Gebrauch der Dunstabzugshaube im Abluftbetrieb öffnen Sie bitte ein Fenster oder sorgen Sie für eine andere geeignete Zuluft.

Eine zu kleine oder fehlende Luftzufuhr ergibt einen Leistungsverlust und eine mangelhafte Fettabscheidung.

Bei gleichzeitigem Betrieb einer offenen Brennstelle und einer Abluftdunsthaube besteht Vergiftungsgefahr!

Beim gleichzeitigen Gebrauch einer Ablufthaube und einer offenen Brennstelle darf der Unterdruck nicht größer als 4 Pa (= 0,04 mBar) sein. Beachten Sie die gesetzlichen Vorschriften und sprechen Sie mit Ihrem Schornsteinfeger!

Sicherheitshinweise

- Bitte flambieren Sie nicht unter der Dunsthaube.
- Fritieren Sie nur unter Aufsicht.
- Bei einem eventuellen Feuer schalten Sie den Motor aus.
- Löschen Sie das Feuer nicht mit Wasser. Benutzen Sie einen Deckel, ein feuchtes Tuch oder eine Decke.
- **Verwenden Sie die UP_SIDE nicht neben einem Gasfeld!**

Tipps

Der Dunst wird wirkungsvoll erfasst durch:

- Einschalten der Dunstabzugshaube zu Beginn des Kochvorgangs.
- Ausschalten der Dunstabzugshaube einige Minuten nach dem Ende des Kochens (durch Nutzung der Nachlaufzeit).
- Setzen Sie Kochtöpfe oder Bratpfannen mit aufwallenden Dämpfen so auf das Kochfeld, dass diese unter die Absaugfläche ziehen.
- Vermeiden Sie Querströmung zwischen Kochfeld und Dunstabzugshaube.

Bedienung

Teppan Yaki und niedrige Töpfe

Beim Kochen in niedrigen Töpfen, in einem Wok oder einem Teppan Yaki kann die Dunstabzugeinheit UP_SIDE in der Ausgangsposition verwendet werden.

Die UP_SIDE tritt in Funktion, sobald die Kippblende gedreht wird. Zum Ausschalten der UP_SIDE reicht es aus, die Blende wieder zu schließen.

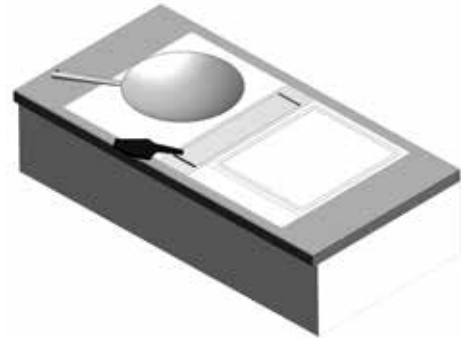

1. Drehen Sie die Kippblende in die gewünschte Richtung.
2. Wenn die Kippblende nicht in der vertikalen Position steht, wird die Saugkraft auf beiden Seiten unterschiedlich sein.

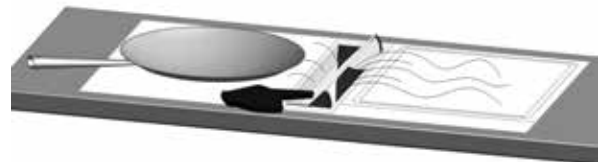

3. In der vertikalen Position ist die Saugkraft auf beiden Seiten der Ansaugöffnung nahezu gleich.

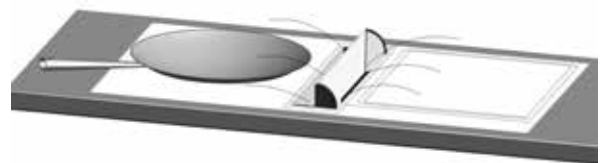

Hohe Töpfe

Wenn Sie die Dämpfe von einem höheren Kochtopf absaugen möchten, sollte die Ansaugöffnung in die höchste Position gebracht werden.

Sobald der Filterhalter die höchste Position erreicht hat, beginnt die UP_SIDE, die Dämpfe unabhängig von der Stellung der Kippblende abzusaugen.

1. Drücken Sie die Kippblende vorne und hinten gleichzeitig kräftig nach unten, bis Sie ein Einrastgeräusch wahrnehmen. Der gesamte Filterhalter bewegt sich anschließend aus eigener Kraft nach oben.

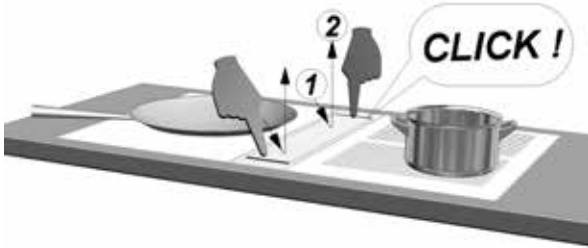

2. Drehen Sie die Kippblende in die gewünschte Position abhängig von der Menge und der Richtung der abzusaugenden Kochdämpfe.

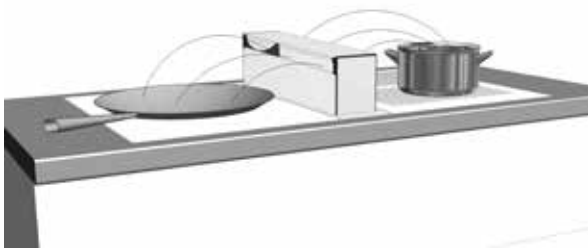

Um die Dunstabzugseinheit UP_SIDE wieder auszuschalten, drehen Sie die Kippblende in die horizontale Position zurück und drücken Sie den Filterhalter wieder nach unten, bis Sie ein Einrastgeräusch wahrnehmen. Der Motor der UP_SIDE wird nun langsam anhalten.

Wartung

Wartung des Fettfilters

In der Dunstabzugseinheit UP_SIDE befindet sich ein einzelner Fettfilter aus Metall, der je nach Gebrauch mindestens 2 Mal im Monat gereinigt werden muss.

Zugang zum Fettfilter

Um den Fettfilter aus der UP_SIDE herauszunehmen, muss der komplette Filterhalter aus dem Gerät genommen werden.

1. Bringen Sie den Filterhalter in die oberste Position. Halten Sie die Kippblende mit beiden Händen fest und heben Sie den kompletten Filterhalter aus der UP_SIDE heraus. Der Motor der UP_SIDE wird ausgeschaltet, sobald der Filterhalter vollständig aus der Dunstabzugseinheit entfernt wurde.
2. Nehmen Sie die Kippblende aus dem Filterhalter heraus, indem Sie sie um 180° drehen, bis sie vollständig lose ist.

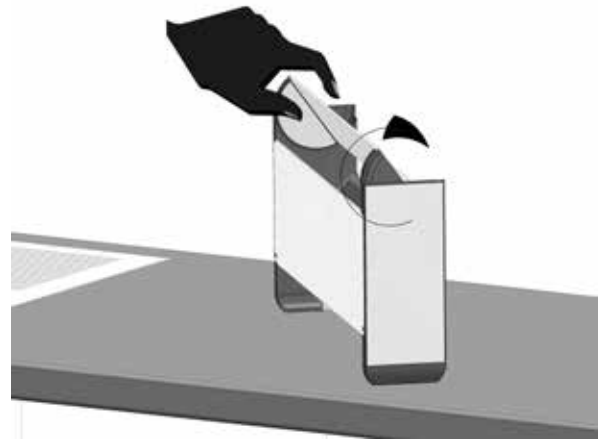

3. Der Fettfilter ist jetzt zugänglich und kann aus dem Filterhalter herausgenommen werden. NICHT auf ein warmes Fläch stellen!

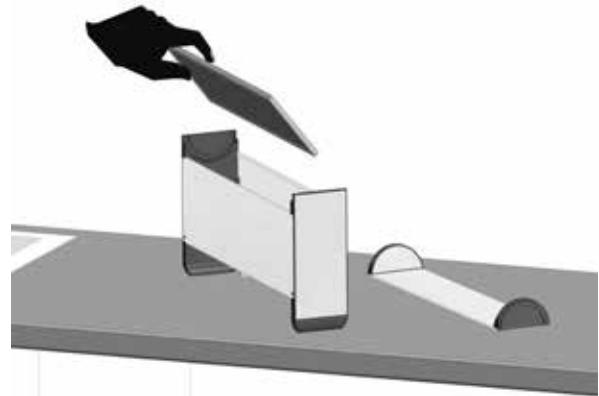

Der Filter kann wie folgt gereinigt werden:

- a) In der Geschirrspülmaschine
- b) Manuell: Den Filter in kochendes Wasser tauchen, dem ein fettlösendes Geschirrspülmittel zugesetzt wurde. Anschließend den Filter unter dem Wasserhahn mit warmem Wasser abspülen und trocknen lassen.

Die Innenseite des Filterhalters reinigen Sie am besten mit warmem Wasser, dem ein fettlösendes Geschirrspülmittel zugesetzt wurde.

Wichtig! Wenn die obigen Wartungsanweisungen nicht eingehalten werden, besteht aufgrund der starken Verschmutzung Brandgefahr.

Einsetzen des Fettfilters

1. Setzen Sie den Fettfilter nach dem Reinigen wieder in den Filterhalter ein.

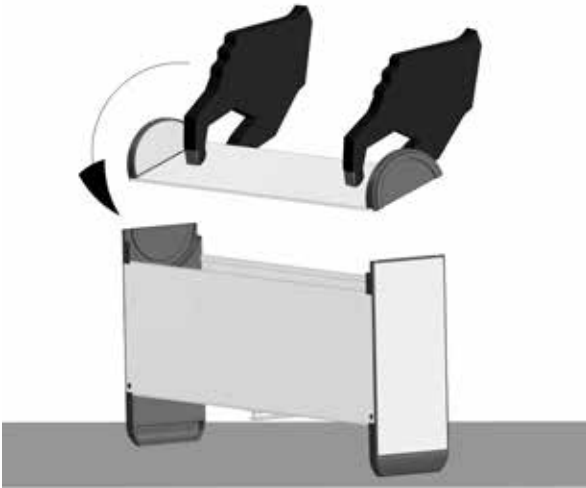

2. Drehen Sie die Kippblende wieder in den Filterhalter.

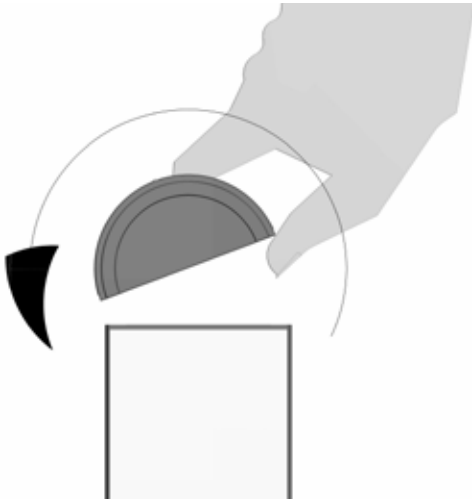

3. Setzen Sie den kompletten Filterhalter wieder in die Dunstabzuginheit ein und bringen Sie diese wieder in die Ausgangsposition.

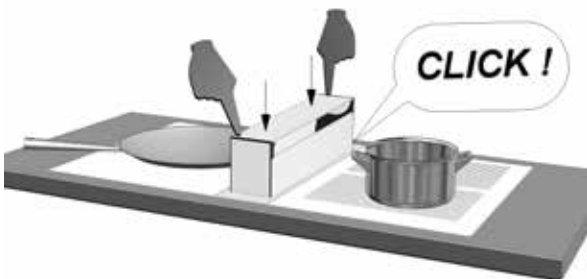

Wartung der Dunstabzuginheit

Die UP_SIDE kann mit einem feuchten Tuch und mildem Reinigungsmittel gereinigt werden. Verwenden Sie niemals aggressive, scheuernde oder chlorhaltige Produkte.

Für die Pflege von Edelstahl-Oberflächen verwenden Sie am besten Novy Innoxcleaner (906.060).

GENERAL INFORMATION

- Please read these operating instructions carefully. They contain information about installation, operation, safety and maintenance you need to be aware of.
- This hood is for domestic use only.
- It is recommended to have the installation done by a qualified professional. Any damage due to faulty or unprofessional installation relieves the manufacturer of any form of responsibility.
- Check the condition of the hood and the installation material before installing. Carefully remove the hood out of the packaging. Be careful not to use sharp knives to open the box.
- Please keep these instructions to pass on to future users.
- Disposal of transport packaging and old appliance.
Your new appliance was sent to you in protective packaging. All utilised materials are environmentally safe and recyclable. Please help us by disposing of the packaging in an environmentally friendly manner.

Old appliances are not worthless rubbish. Valuable raw materials can be reclaimed by recycling old appliances. This appliance is identified according to the European Directive 2002/96/EC on waste electrical and electronic equipment. Please ask your dealer or inquire at your local authority about current means of disposal.

- Technical problem
In case of technical problems please contact Novy Service Department:
For Belgium: Tel.: 056/36.51.02
For France: Tel.: 03.20.94.06.62
For Germany: Tel.: 0511.54.20.771
For all other countries: your local installor or Novy Belgium: +32 (0)56/36.51.02
Please supply us with the model number of your hood. The model number can be found on the engraved plaque behind the filter.
You can make a note of the number here:
- For all remarks or questions to which this manual doesn't answer please contact our Customer Service:
For Belgium: Tel.: 056/36.51.01
For France: Tel.: 03.20.94.06.62
For Germany: Tel.: 0511.54.20.771
For all other countrys: your local installor or Novy Belgium: +32 (0)56/36.51.02

Use

NOTE: These operating instructions apply to several appliance models. It is possible that individual features are described which do not apply to your appliance.

When using a hood sufficient air flow is necessary. However large your kitchen may be, there is only so much air available in that space. Opening a door or window or the installation of a ventilation grid close to the hood insures a good quality of air flow.

Insufficient air flow will impair the extraction efficiency of your hood immensely.

Insufficient air flow can cause reflux from other air ducts such as chimneys or combustion appliances.

When using a cooker hood and appliances using energy other than electrical in the same space, the pressure in the room may not surpass 4 Pa (= 0.04mBar).

Safety

- Deep frying next the hood is only allowed under constant supervision.
- Under no circumstances is it allowed to flambé next the hood.
- In case of fire always switch off the hood.
- Never extinguish burning fat or oil with water. Cover the pot with a well fitting lid or a burn-blanket.
- **Do not use next to a gas cooker!**

Advice

For maximum efficiency please follow this advice:

- Activate the hood a few minutes prior to cooking.
- Switch the hood off 10 minutes after cooking is finished (use delay function when present).
- Avoid drafts under the hood surface.
- When using induction: adapt the intensity of both hob and hood to the lowest possible level in order to avoid excessive creation of damp fumes.

Operation

Cooking teppanyaki-style and with low-rim pans

When cooking with low-rim pans, a wok or teppanyaki style, the UP_SIDE can be used in the basic position. The UP_SIDE switches on as soon as the lid is rotated and switches off when the lid is rotated back into its initial position.

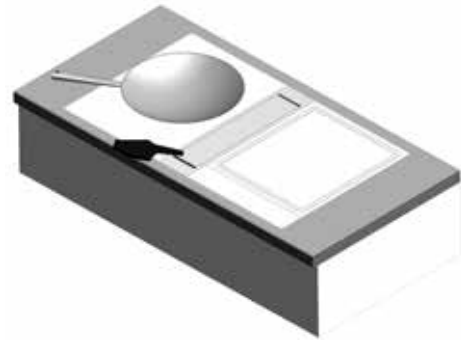

1. Rotate the lid into the desired position.
2. If the lid is not vertical, the suction will be different on both sides.

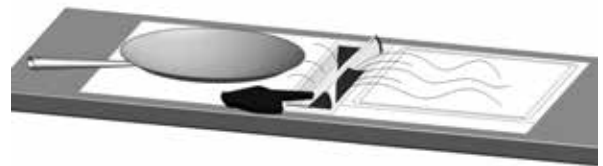

3. If the lid is vertical, the suction will be the same on both sides.

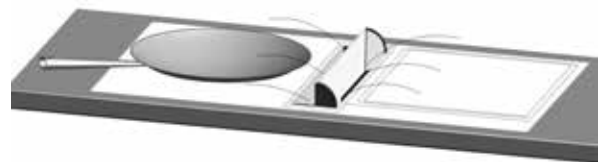

High-rim pans

To capture fumes from high-rim pans, place the suction inlet in the highest position.

As soon as the filter case reaches the highest position, the UP_SIDE will suck in the fumes regardless of the position the lid is rotated in.

1. Press the front and the rear of the lid firmly downwards until you hear a 'click'. Release the lid and let the filter unit move upwards of its own accord.

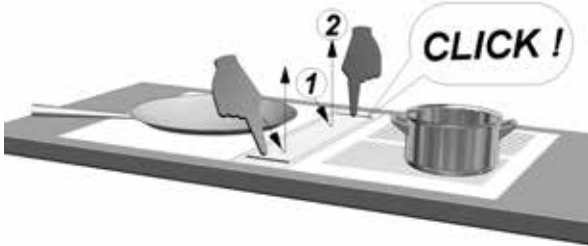

2. Rotate the lid into the desired position based on the amount and the direction of the fumes the unit is to suck in.

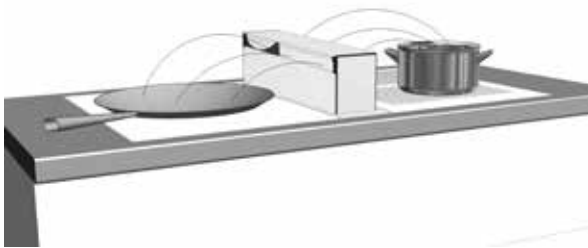

To switch off the UP_SIDE, make sure the lid is in a horizontal position and press the filter case downwards until you hear a 'click.' The UP_SIDE's motor switches off.

Maintenance

Maintaining the grease filter

The UP_SIDE has a metal grease filter which, depending on how often the unit is used, must be cleaned at least twice a month.

Accessing the grease filter

To remove the grease filter from the UP_SIDE, remove the whole filter case from the unit.

1. Place the filter case in the highest position. Hold the lid with both hands and pull the whole filter case out of the UP_SIDE. The UP_SIDE's motor switches off as soon as the filter case is removed from the exhaust unit.
2. Remove the lid from the filter case by rotating it 180°.



3. The grease filter is now accessible and can be removed from the filter case. NEVER place the filter holder on a hot surface!

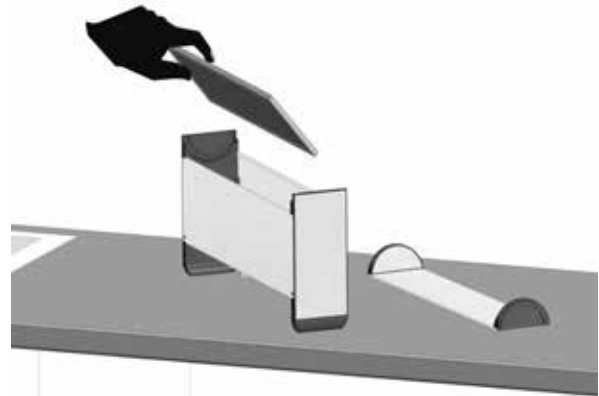

The filter can be cleaned in two ways:

- a) In the dishwasher
- b) Manually, by immersing the filter in a mixture of boiling water and grease-cutting dishwashing liquid. Rinse the filter under the tap with warm water and leave it to dry.

The inside of the filter case is best cleaned with a mixture of warm water and a cleaning agent.

Important! If the above maintenance instructions are not followed, residue in the filter can cause a fire.

Replacing the grease filter

1. Place the clean grease filter in the filter case.

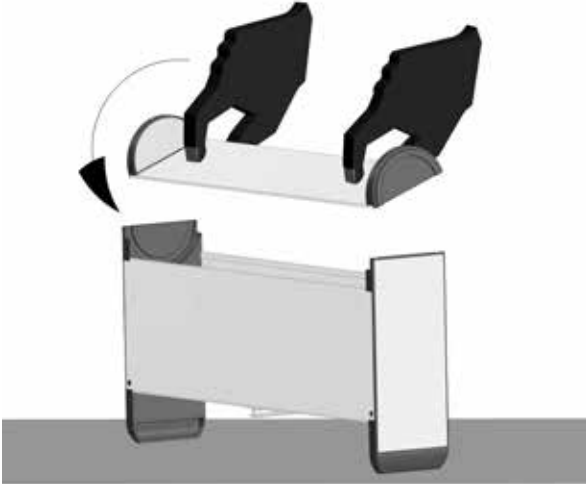

2. Place the lid on the filter case.

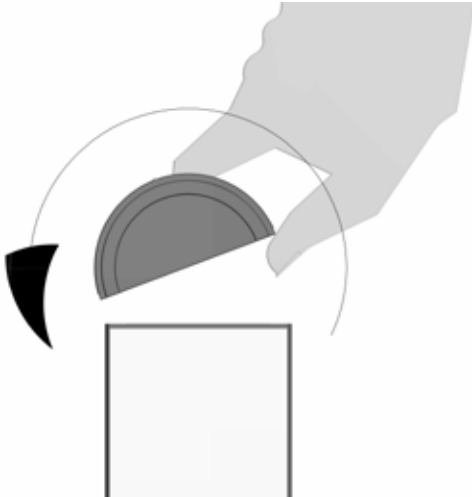

3. Place the whole filter case in the exhaust unit and put the unit back into its basic position.

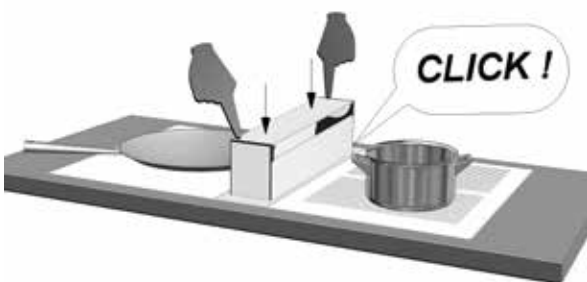

Maintaining the exhaust unit

The UP_SIDE can be cleaned with a damp cloth and a mild cleaning agent. Never use aggressive, abrasive or bleach-based products. Bleach damages stainless steel.

We recommend Novy Inoxcleaner (906.060) for the maintenance of stainless-steel surfaces.

ALGEMENE INFORMATIE

- Lees deze gebruiksaanwijzing aandachtig door voor de installatie en ingebruikname van dit toestel.
- Dit toestel is uitsluitend geschikt voor huishoudelijk gebruik.
- Het is aan te bevelen om de installatie te laten verzorgen door een erkende installateur. Voor schade die door niet voorschriftmatige of door verkeerde installatie veroorzaakt wordt, wijst de producent/ fabrikant elke vorm van aansprakelijkheid af.
- Controleer het toestel of deze niet beschadigd is voordat deze gemonteerd wordt. Meld ontbrekende materialen of schade direct bij uw (keuken)leverancier. Gebruik geen scherpe voorwerpen om de verpakking te openen. Neem het toestel met zorg uit de verpakking.
- Bewaar de gebruiksaanwijzing zorgvuldig en geef deze door aan de persoon die het toestel eventueel na u gebruikt.
- Afvoer van verpakking en het oude toestel:

Dit toestel is beschermd door verpakking. De gebruikte materialen zijn niet schadelijk voor het milieu en geschikt voor recycling. Zorg voor een milieuvriendelijke afvoer van de verpakking.

Uw (oude) toestel bevat tevens recyclebare materialen. Het is uw verantwoordelijkheid als gebruiker uw oude toestel in te leveren op een aangewezen inzamelpunt. Het recyclen van de toestellen wordt op deze manier uitgevoerd overeenkomstig de Europese richtlijn 2002/96/CE betreffende elektrisch en elektronisch afval. Meer informatie over het afvoeren van uw oude toestel kunt u opvragen bij de reinigingsdienst van uw gemeente.

- Storing:

In geval van een storing kunt u contact opnemen met uw (keuken)leverancier.

Voor een goede en snelle afhandeling is het noodzakelijk dat u bij het melden van een service weet welk type afzuigkap u heeft. Het typenummer vindt u op een sticker in de binnenzijde van de afzuigkap. Deze wordt zichtbaar zodra u het filter uit de afzuigkap neemt.

Het typenummer kunt u hier noteren:

Typenummer:

- Voor alle andere opmerkingen en vragen of het bestellen van onderdelen, kunt u contact opnemen met: Novy Nederland B.V.

E-mail: info@novynederland.nl

Tel: 088-0119100

GEBRUIK

Het typenummer staat op een sticker aan de binnenzijde van het apparaat vermeld, die zichtbaar wordt zodra de aanzuigbak uit het apparaat genomen wordt.

De UP_SIDE dient in het aanrechtblad geplaatst te worden in een huishoudelijke situatie.

Let op: niet een gas kookplaat naast de UP_SIDE plaatsen.

Luchttoevoer

Bij gebruik van de afzuigkap dient er in de ruimte altijd een luchttoevoer aanwezig te zijn, waardoor verse lucht kan toestromen. Het aanvoeren van verse lucht kan geschieden door een raam of een buitendeur enigszins te openen of door een toevoerrooster aan te brengen.

Hoe groot de keuken of de ruimte met open keuken ook is, er kan slechts zoveel lucht uit de ruimte worden afgezogen als er wordt toegevoerd. Een te kleine of het ontbreken van luchttoevoeropening zal de afzuig-capaciteit van de afzuigkap doen afnemen.

Door een te lage luchttoevoer kan terugslag ontstaan in andere aanwezige afvoerkanalen, bijvoorbeeld via het rookafvoerkanaal van de openhaard of andere verbrandingstoestellen. Dit veroorzaakt een vergiftigingsgevaar door teruggezogen gassen en verbrandingsgassen.

Veiligheid

- Blijf voortdurend toezicht houden bij het frituren.
- Flambeer nooit bij de UP_SIDE.
- In geval van vlam in de pan schakel altijd de UP_SIDE uit.
- Blus brandende vetten nooit met water, maar dek de pan af met een passend deksel of een blusdeken.

Tips

De kookdampen worden het meest doeltreffend verwijderd door:

- De UP_SIDE enkele minuten voor het koken aan te zetten.
- De UP_SIDE ongeveer 10 minuten na het beëindigen van het koken uit te zetten.
- Vermijd tocht boven de kookplaat.
- Koken met inductie: zodra de inhoud van de pan kookt, stel de intensiteit van de kookplaat lager om overproductie van dampen te beperken.

BEDIENING

De UP_SIDE kan op 2 manieren bediend worden, afhankelijk van de kooksituatie.

Teppan yaki en lage pannen

Bij het koken in lage pannen, in een wok of op een teppan yaki kan de UP_SIDE in de basispositie worden gebruikt.

Zodra de kantelklep wordt gedraaid, treedt de UP_SIDE in werking. Om de UP_SIDE uit te schakelen, draait u de klep weer terug in de gesloten stand.

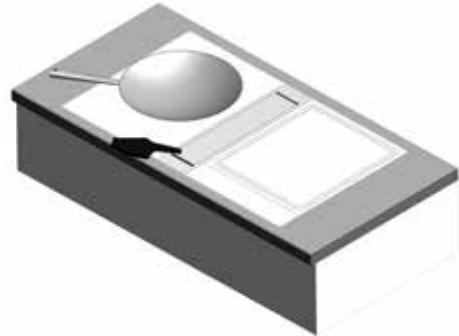

1. Draai de kantelklep in de gewenste richting.
2. Zolang de kantelklep niet in de verticale positie staat, zal de zuigkracht aan beide zijden verschillend zijn.

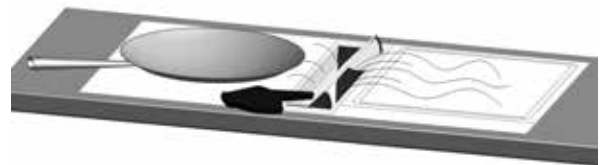

3. In de verticale positie zal de zuigkracht aan beide zijden van de kantelklep nagenoeg gelijk zijn.

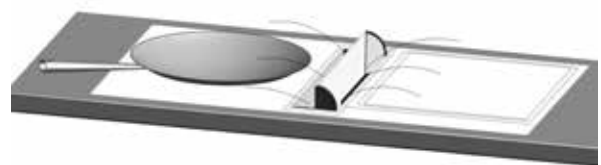

Hoge pannen

Bij het koken met hogere pannen dient de aanzuigbak in de hoogste positie te worden gezet.

Zodra de aanzuigbak de bovenste positie heeft bereikt, zal de UP_SIDE beginnen met afzuigen, ongeacht de stand van de kantelklep.

1. Druk tegelijkertijd de voor- en achterzijde van de kantelklep stevig naar beneden tot u een 'click' hoort (1). Laat daarna de aanzuigbak uit eigen kracht omhoog komen (2). Begeleid de aanzuigbak rustig omhoog.

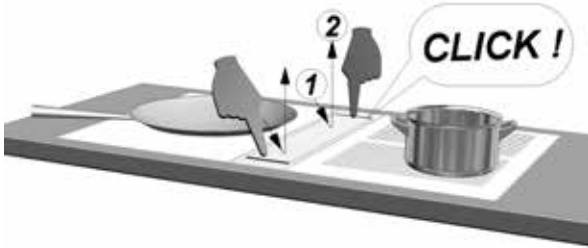

2. Draai de kantelklep in de gewenste positie. Bepaal door het kantelen van de klep de richting en de hoeveelheid lucht van de af te zuigen kookdampen.

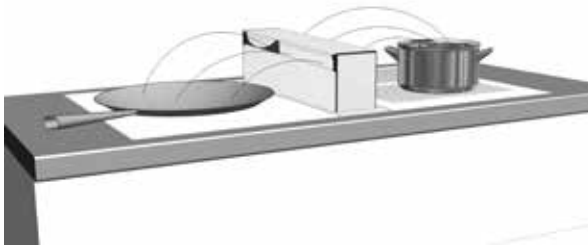

Om de UP_SIDE uit te schakelen, draait u de kantelklep terug in horizontale positie en drukt u de aanzuigbak terug naar beneden tot u een 'click' hoort. De motor zal van de UP_SIDE zal nu langzaam uit gaan.

ONDERHOUD

Toegang tot het vetfilter

Om het vetfilter uit de UP_SIDE te nemen, moet de aanzuigbak in zijn geheel uit het apparaat genomen worden.

1. Breng de aanzuigbak in de bovenste positie. Neem de kantelklep met beide handen vast en til in zijn geheel de aanzuigbak uit het apparaat.
2. Neem de kantelklep af van de aanzuigbak door deze 180° te draaien tot dat deze geheel van de aanzuigbak genomen kan worden.

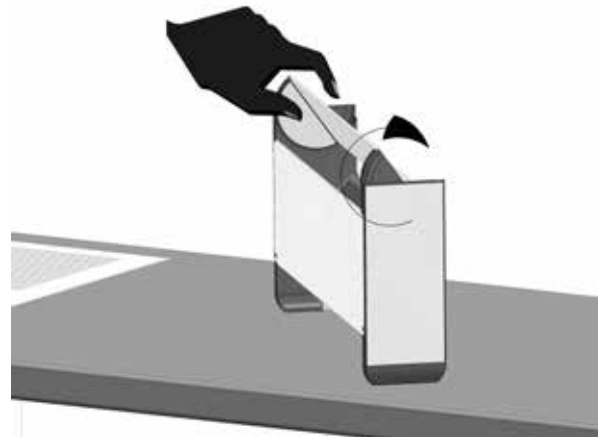

3. Het filter is nu bereikbaar en kan uit de aanzuigbak genomen worden. Let op: plaats de aanzuigbak niet op een warme ondergrond.

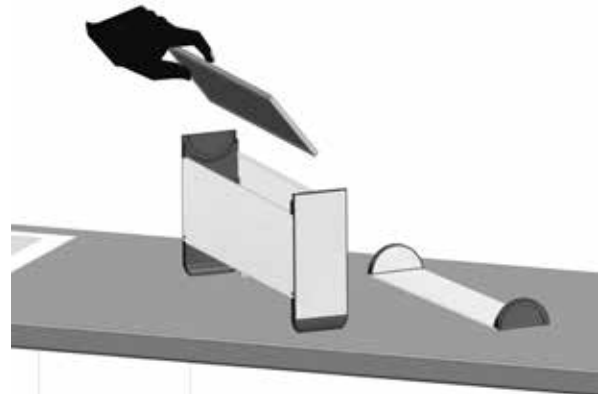

Onderhoud van het filter

In de UP_SIDE bevindt zich 1 metalen vetfilter. Afhankelijk van het gebruik is het aan te raden het filter minstens één keer in de 2 weken te reinigen.

Het filter kan als volgt gereinigd worden:

- In de vaatwasser: laat het filter na het reinigen eerst uitlekken. Let wel dat bij het reinigen in de vaatwasser het filter door het zoutgehalte kan verkleuren. Dit heeft geen gevolgen voor de werking.
- Handmatig: dompel het filter in een oplossing van kokend water waaraan een ontvettend afwasmiddel is toegevoegd. Spoel vervolgens het filter uit onder de kraan met warm water en laat deze daarna uitlekken.

De binnenzijde van de aanzuigbak reinigt u het beste met warm water waaraan een ontvettend schoonmaakmiddel is toegevoegd.

Belangrijk! Indien de bovenvermelde instructies niet worden uitgevoerd, ontstaat er door een te sterke vervuiling kans op brandgevaar.

Terugplaatsen van het vetfilter

1. Plaats het vetfilter na de reiniging terug in de aanzuigbak.

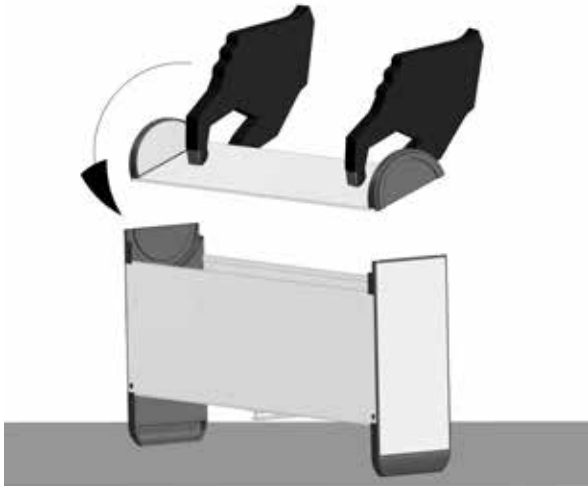

2. Draai de kantelklep terug in de aanzuigbak.

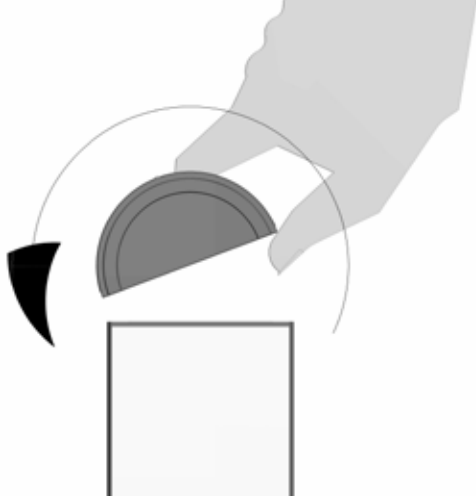

3. Plaats de gehele aanzuigbak terug in de opening en druk deze naar beneden in de gesloten positie.

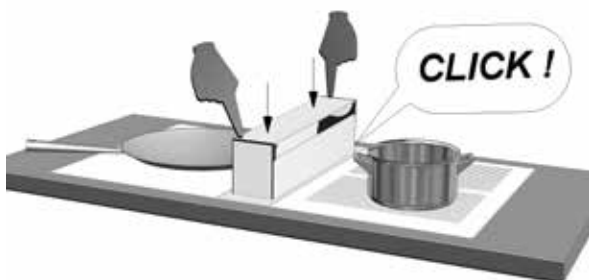

Onderhoud van de UP_SIDE

De buitenkant van de afzuigkap kan gereinigd worden met een vochtige doek en een mild reinigingsmiddel. Gebruik geen agressieve, krassende of chloorhoudende producten.

Het onderhoud aan het rvs kan gedaan worden met de NOVY rvs-cleaner (artikelnummer 563-79220).

ELEKTRISCHE AANSLUITING

De afzuigkap is voorzien van een snoer met randaardesteker en dient aangesloten te worden op een wandcontactdoos met randaarde. De steker dient goed bereikbaar gemonteerd te worden.

Het vervangen van het aansluitsnoer dient te gebeuren door een erkende installateur.

De stroomsterkte en verbruik zijn aangegeven op de specificatiesticker die zich aan de binnenzijde van de afzuigkap bevindt.

Indien nodig kan de UP_SIDE spanningsloos worden gemaakt d.m.v. de schakelaar op het motorhuis in 'stand 0' te zetten.

NOVY nv behoudt zich het recht voor te allen tijde en zonder voorbehoud de constructie en de prijzen van haar producten te wijzigen.

NOVY SA se réserve le droit de modifier en tout temps et sans préavis la construction et les prix de ses produits.

Die NOVY AG behält sich das Recht vor, zu jeder Zeit und ohne Vorbehalt die Konstruktion und die Preise ihrer Produkte zu ändern.

NOVY nv
Noordlaan 6
B - 8520 KUURNE
Tel. 056/36.51.00 - Fax 056/35.32.51
E-mail : novy@novy.be
<http://www.novy.be>

France: Tél: 0320.940662
Deutschland und Österreich: Tel: +49 (0)511.54.20.771

ref G7901C

GARANTIEVOORWAARDEN - LES CONDITIONS DE GARANTIE - DIE GARANTIEBEDINGUNGEN - WARRENTY CONDITIONS

BELGIË

Novy damkappen worden met de grootst mogelijke zorgvuldigheid geproduceerd. Desalniettemin kan er een defect optreden. Zowel binnen als buiten de waarborgperiode, kan de Novy technische dienst op een snelle en deskundige manier een herstelling van het toestel uitvoeren, zonder dat dit afbreuk doet aan de levensduur ervan.

Aanvang en duur van de waarborgperiode

De waarborgperiode vangt aan op de datum van aflevering door de verkoper (factuurdatum als bewijs) van het toestel bij de consument. De duur ervan bedraagt 60 maanden, maar wordt beperkt tot 12 maanden ingeval van industrieel of hiermee gelijkgesteld gebruik, bv. in hotels, pensions, ...

Beperkingen

Deze waarborg is niet geldig wanneer het gaat om fouten, veroorzaakt door normale sleet, misbruik of verwaarlozing, of door ondeskundige plaatsing. Anderzijds vervalt de waarborg wanneer het apparaat zou hersteld of omgebouwd zijn met onderdelen die niet van ons fabrikaat zijn of wanneer de identificatienummers zouden zijn verwijderd of veranderd.

Er is evenmin sprake van waarborg wanneer het apparaat zou hersteld of veranderd zijn door personen die niet door onze firma daartoe gemachtigd zijn.

De volledige lijst met beperkingen is beschikbaar op aanvraag.

De waarborgvoorwaarden gelden voor in België op de markt gebrachte en in gebruik zijnde toestellen. Bij ingebruikname in het buitenland van een in België gekocht toestel, of in België van een in het buitenland gekocht toestel moet de consument er zich van vergewissen of het toestel voldoet aan de lokale technische vereisten (gassoort, spanning, frequentie, installatievoorschriften, klimaatomstandigheden). Schade veroorzaakt door het niet geschikt zijn van het toestel en de noodzakelijke of gewenste aanpassingen vallen niet onder de waarborgvoorwaarden.

Aanvraag tot herstelling

Wanneer een onderdeel defect bevonden wordt, dient het via de vakhandelaar of keukeninstallateur te worden teruggestuurd aan ons adres, ontdaan van alle andere onderdelen en vergezeld van een aanvraag tot vervanging onder waarborg door afzender alsmede van dit certificaat en factuur.

Tel. nr Technische Dienst NOVY (te contacteren bij defect): 056-36 51 02

Hou dit document steeds bij de hand

BELGIQUE

Les hottes Novy sont toujours fabriquées avec le plus grand soin possible. Cela n'exclut pas l'éventualité d'un défaut. Le service technique de Novy peut réparer votre appareil rapidement et correctement, aussi bien durant la période de garantie, qu'après, sans porter préjudice à sa durée de vie.

Début et durée de la période de garantie

La période de garantie débute à la date de livraison par le vendeur au domicile du client (la date de la facture fait foi). La durée est 60 mois, limitée à 12 mois pour une utilisation industrielle ou comparable, dans les hôtels, pensions, ...

Limitations

Cette garantie n'est pas valide quand il s'agit de défauts suite à l'usure normale, une utilisation non conforme ou négligence ou à une installation non conforme. D'autre part, la garantie est annulée si l'appareil a été réparé ou modifié avec des pièces qui ne sont pas d'origine, ou lorsque les numéros d'identification ont été démontés ou modifiés.

La garantie ne sera pas non plus applicable quand l'appareil a été réparé ou modifié par une personne non autorisée par notre entreprise.

La liste complète des limitations est disponible sur demande.

Les conditions de garantie sont valides pour les appareils commercialisés et utilisés en Belgique. Lorsque l'appareil acheté en Belgique est utilisé à l'étranger ou un appareil acheté à l'étranger est utilisé en Belgique, il incombe au consommateur de vérifier si l'appareil correspond aux exigences techniques locales (type de gaz, tension, fréquence, conditions d'installation, conditions climatiques). Les dégâts occasionnés par une utilisation non conforme ou adéquate et les adaptations nécessaires ou souhaités ne sont pas concernés par les conditions de la garantie.

Demande de réparation

En cas de pièce défectueuse, il convient de vous adresser au commerçant spécialisé ou installateur

de cuisine qui la renverra à l'usine, accompagné de votre demande de remplacement sous garantie, du certificat de garantie et de votre facture.

Tél. No du service technique de NOVY (à contacter en cas d'un défaut): 056-36 51 02

Gardez ce document toujours à portée de main.

BELGIEN

Dunstabzugshauben von Novy werden mit größtmöglicher Sorgfalt hergestellt. Dennoch kann es zu einem Defekt kommen. Sowohl während der Garantiefrist als auch darüber hinaus kann der technische Dienst von Novy das Gerät schnell und fachkundig reparieren, ohne dass dies die Lebensdauer des Gerätes beeinträchtigt.

Beginn und Dauer der Garantiefrist

Die Garantiefrist beginnt an dem Tag, an dem der Verkäufer (Rechnungsdatum gilt als Beleg) das Gerät an den Verbraucher liefert. Die Garantiefrist beträgt 60 Monate, wird jedoch bei industrieller oder vergleichbarer Nutzung z. B. in Hotels, Pensionen, ... auf 12 Monate verkürzt.

Einschränkungen

Diese Garantiefrist hat keine Gültigkeit, wenn es um Fehler geht, die auf normalen Verschleiß, Missbrauch bzw. mangelnde Pflege oder nicht sachkundige Aufstellung zurückzuführen sind. Andererseits erlischt der Garantieanspruch, wenn das Gerät mit Teilen repariert oder umgebaut wird, die nicht von unserem Hersteller stammen, oder wenn die Gerätekennummern entfernt oder verändert werden.

Ein Garantieanspruch liegt ebenso wenig vor, wenn das Gerät von Personen repariert oder verändert wird, die nicht die entsprechende Zulassung unserer Firma besitzen.

Die vollständige Liste der Einschränkungen erhalten Sie auf Anfrage.

Die Garantiebedingungen gelten für in Belgien auf den Markt gebrachte und verwendete Geräte. Bei Inbetriebnahme eines in Belgien erworbenen Gerätes im Ausland oder eines im Ausland erworbenen Gerätes in Belgien hat sich der Verbraucher zu vergewissen, ob das Gerät den lokalen technischen Anforderungen (Gasqualität, Spannung, Frequenz, Installationsvorschriften, Klimabedingungen) gerecht wird. Schäden, die auf die Tatsache zurückzuführen sind, dass das Gerät für den gewünschten Verwendungszweck nicht geeignet ist und die notwendigen oder gewünschten Änderungen unangemessen sind, fallen nicht unter die Garantiebedingungen.

Reparaturanfrage

Wird ein Defekt an einem Ersatzteil festgestellt, ist es über den Fachhändler oder den Küchenbauer an unsere Adresse zurückzuschicken, und zwar vollständig ausgebaut und versehen mit einer Anfrage des Absenders zum Austausch im Rahmen des Garantieanspruchs sowie dieses Zertifikats und der Rechnung.

Telefonnummer Technischer Dienst NOVY (bei einem Defekt): +32-(0)56-36 51 02.

Bewahren Sie dieses Dokument immer griffbereit auf.

FRANCE

Les hottes Novy sont toujours fabriquées avec le plus grand soin possible. Cela n'exclut pas l'éventualité d'un défaut. Le service technique de Novy peut réparer votre appareil rapidement et correctement, aussi bien durant la période de garantie, qu'après, sans porter préjudice à sa durée de vie.

Début et durée de la période de garantie

La période de garantie débute à la date de livraison par le vendeur au domicile du client (la date de la facture fait foi). La durée est 60 mois, limitée à 12 mois pour une utilisation industrielle ou comparable, dans les hôtels, pensions, ...

Limitations

Cette garantie n'est pas valide quand il s'agit de défauts suite à l'usure normale, une utilisation non conforme ou négligence ou à une installation non conforme. D'autre part, la garantie est annulée si l'appareil a été réparé ou modifié avec des pièces qui ne sont pas d'origine, ou lorsque les numéros d'identification ont été démontés ou modifiés. La garantie ne sera pas non plus applicable quand l'appareil a été réparé ou modifié par une personne non autorisée par notre entreprise.

La liste complète des limitations est disponible sur demande.

Les conditions de garantie sont valides pour les appareils commercialisés et utilisés en France. Lorsque l'appareil acheté en France est utilisé à l'étranger ou un appareil acheté à l'étranger est utilisé en France, il incombe au consommateur

de vérifier si l'appareil correspond aux exigences techniques locales (type de gaz, tension, fréquence, conditions d'installation, conditions climatiques). Les dégâts occasionnés par une utilisation non conforme ou adéquate et les adaptations nécessaires ou souhaités ne sont pas concernés par les conditions de la garantie.

Demande de réparation

En cas de pièce défectueuse, il convient de vous adresser à votre revendeur ou installateur de cuisine qui la renverra à l'usine, accompagné de votre demande de remplacement sous garantie, du certificat de garantie et de votre facture.

DEUTSCHLAND und ÖSTERREICH

Dunstabzugshauben von Novy werden mit größtmöglicher Sorgfalt hergestellt. Dennoch kann es zu einem Defekt kommen. Sowohl während der Garantiefrist als auch darüber hinaus kann der technische Dienst von Novy das Gerät schnell und fachkundig reparieren, ohne dass dies die Lebensdauer des Gerätes beeinträchtigt.

Beginn und Dauer der Garantiefrist

Die Garantiefrist beginnt an dem Tag, an dem der Verkäufer (Rechnungsdatum gilt als Beleg) das Gerät an den Verbraucher liefert. Die Garantiefrist beträgt vierundzwanzig Monate.

Einschränkungen

Diese Garantiefrist hat keine Gültigkeit, wenn es um Fehler geht, die auf normalen Verschleiß, Missbrauch bzw. mangelnde Pflege oder nicht sachkundige Aufstellung zurückzuführen sind. Andererseits erlischt der Garantieanspruch, wenn das Gerät mit Teilen repariert oder umgebaut wird, die nicht von unserem Hersteller stammen, oder wenn die Gerätekennummern entfernt oder verändert werden.

Ein Garantieanspruch liegt ebenso wenig vor, wenn das Gerät von Personen repariert oder verändert wird, die nicht die entsprechende Zulassung unserer Firma besitzen.

Die vollständige Liste der Einschränkungen erhalten Sie auf Anfrage.

Die Garantiebedingungen gelten für in Belgien auf den Markt gebrachte und verwendete Geräte. Bei Inbetriebnahme eines in Belgien erworbenen Gerätes im Ausland oder eines im Ausland erworbenen Gerätes in Belgien hat sich der Verbraucher zu vergewissen, ob das Gerät den lokalen technischen Anforderungen (Gasqualität, Spannung, Frequenz, Installationsvorschriften, Klimabedingungen) gerecht wird. Schäden, die auf die Tatsache zurückzuführen sind, dass das Gerät für den gewünschten Verwendungszweck nicht geeignet ist und die notwendigen oder gewünschten Änderungen unangemessen sind, fallen nicht unter die Garantiebedingungen.

Reparaturanfrage

Wird ein Defekt an einem Ersatzteil festgestellt, ist es über den Fachhändler oder den Küchenbauer an unsere Adresse zurückzuschicken, und zwar vollständig ausgebaut und versehen mit einer Anfrage des Absenders zum Austausch im Rahmen des Garantieanspruchs sowie dieses Zertifikats und der Rechnung. Bewahren Sie dieses Dokument immer griffbereit auf.

NOVY NEDERLAND B.V.

Garantietermijn en dekking

Een storing is een openbaring van een technisch gebrek aan het huishoudelijk apparaat, ten gevolge van een materiaal-, ontwerp- en/of productiefout, waardoor het normaal functioneren van het apparaat onmogelijk is. Met inachtneming van de onderstaande voorwaarden, wordt door Novy Nederland B.V. 5 jaar garantie verleend. De garantie gaat in op de datum van aankoop zoals die vermeld staat op de aankoopnota van de desbetreffende keukendetaillist/installateur. In het 1e en 2e jaar krijgt u bij optredende storing aan uw Novy-apparaat volledige garantie op materiaal, voorrijkosten en arbeidsloon. Bij storingen die optreden in het 3e, 4e of 5e jaar geeft deze garantie recht op vergoeding van de te vervangen onderdelen. Bij een servicebezoek in het 3e, 4e of 5e jaar worden alleen de op dat moment geldende voorrijkosten en arbeidsloon in rekening gebracht. Bij de openbaring van een storing binnen 6 maanden na aflevering, wordt vermoed dat de storing reeds bij aflevering aanwezig was. Servicebezoeken worden uitsluitend op werkdagen tussen 8:00 en 17:00 uur uitgevoerd en vinden uitsluitend in Nederland plaats. Deze garantie van het huishoudelijke apparaat geldt niet bij een toepassing in een niet-huishoudelijke situatie. De garantie is overdraagbaar op eigenaar en/of adres.

Beperkingen

De garantie heeft geen betrekking op onderdelen

zoals lampen, glasplaten, vetfilters, geurfilters, snoer, steker en losse accessoires. Op de garantie kan geen aanspraak worden gemaakt bij gebreken aan het apparaat die terug te voeren zijn op onjuist gebruik, ondeugdelijk onderhoud, onachtzaamheid, het niet juist handelen volgens de bepalingen in de gebruiksaanwijzing of de montage-instructie, gebreken die te wijten zijn aan installatiefouten of gebreken die de werking of de waarde van het apparaat niet noemenswaardig beïnvloeden. Eveneens kan er geen aanspraak op de garantie worden gedaan bij beschadigingen die ontstaan zijn door de gebruiker of derden, defecten en beschadigingen van het apparaat als gevolg van gebeurtenissen die gewoonlijk verzekerd zijn onder een inboedelverzekering of gebeurtenissen die buiten het normale gebruik van het apparaat vallen. Bij een apparaat die ingebouwd is geweest in de showroom van een (keuken)leverancier wordt de garantie beperkt tot de technische delen. Beschadigingen van zichtbare delen zijn uitgesloten van garantie.

Voorwaarden

Een aanspraak op de garantie vervalt indien reparaties of ingrepen worden uitgevoerd door derden die niet door Novy gemachtigd zijn, of indien apparaten worden voorzien van niet-originele onderdelen waardoor een storing ontstaat. De reparaties aan de producten worden in de regel bij de eindgebruiker uitgevoerd. De onderdelen die zijn vervangen, worden eigendom van Novy. Bij een reparatie dient te allen tijde de originele aankoopnota aan de servicemonteur te worden overlegd. De reparatie zal zoveel mogelijk tijdens het eerste bezoek worden uitgevoerd. Indien een tweede bezoek nodig is, zullen eventueel voorrijkosten en arbeidsloon in rekening worden gebracht, indien de noodzaak voor een herhaalbezoek aan de eindgebruiker toe te schrijven is.

Garantiegevallen leiden niet tot een verlenging van de garantietermijn en vormen evenmin het begin van een nieuwe garantietermijn. De garantietermijn voor ingebouwde vervangingsonderdelen eindigt gelijktijdig met de garantietermijn van het apparaat als geheel.

Indien het typeplaatje met daarop het typenummer en serienummer is verwijderd, gewijzigd of onleesbaar is, vervalt elke aanspraak op de garantie. De garantievoorwaarden gelden voor in Nederland op de markt gebrachte en in gebruik zijnde apparaten. Bij ingebruikname in het buitenland van een in Nederland gekocht apparaat, of in Nederland van een in het buitenland gekocht apparaat moet de consument zich van bewust zijn of het apparaat aan de lokale technische vereisten (bijvoorbeeld spanning, frequentie, installatievoorschriften, klimaatomstandigheden). Schade veroorzaakt door het niet geschikt zijn van het apparaat en de noodzakelijke of gewenste aanpassingen vallen niet onder de garantievoorwaarden.

Uitgebreidere of andere afspraken, in het bijzonder afspraken op vergoeding van buiten het apparaat ontstane schade, zijn uitgesloten, voor zover de aansprakelijkheid niet voortvloeit uit wettelijke bepalingen van dwingend recht.

Indien bij aanmelding van een storing de omschrijving van de storing niet leidt tot een vaststelling van deze storing door de servicemonteur en bovendien een verder inspectie van het apparaat ook geen vaststelling van een mogelijk ander defect oplevert, zullen voorrijkosten en arbeidsloon in rekening worden gebracht overeenkomstig op dat moment geldende tarieven.

Reparatie en eventuele vervanging van een apparaat Voor zover herstelwerkzaamheden door Novy Nederland B.V. redelijkerwijs niet mogelijk zijn, wordt op verzoek van de eindgebruiker binnen de genoemde garantietermijn een gelijkwaardige vervangend apparaat aangeboden. Bij een levering van een vervangend apparaat behoudt Novy Nederland B.V. zich het recht voor een redelijke gebruiksvergoeding in rekening te brengen voor de tot dan toe genoten gebruiksduur.

Aanvraag voor een service

In geval van een storing kunt u contact opnemen met uw (keuken)leverancier. Voor een goede en snelle afhandeling is het noodzakelijk dat u bij het melden van een service het type nummer van uw apparaat bij de hand heeft.

Onderdelen bestellen

Voor het bestellen van onderdelen kunt u zich wenden tot:

Novy Nederland B.V.

T (088)-0119100

E info@novynederland.nl

I www.novynederland.nl



NOVY nv - Noordlaan 6 - B 8520 Kuurne
T +32(0)56 36 51 00 - F +32(0)56 35 32 51 - novy@novy.be - www.novy.be

Waarborgcertificaat NOVY dampkappen

Certificat de garantie hottes NOVY

Garantie Zertifikat NOVY Dunsthauben

Warrenty certificate NOVY hoods

Naam/Nom/Name/Name:

Adres/Adresse/Adresse/Adress:

Faktuurdatum/Date de facturation

Datum der Rechnung/Invoice Date

Zie achterkant
Voir au dos
Sehen Sie die Rückseite
See back